

Bedieningsaanwijzing voor de gebruiker van de installatie

VIESSMANN

Afstandsbediening voor één verwarmingscircuit



VITOTROL 300



Voor uw veiligheid



Volg deze veiligheidsaanwijzingen nauwkeurig op ter voorkoming van lichamelijk letsel en materiële schade.

Toelichting bij de veiligheidsaanwijzingen



Gevaar

Dit teken waarschuwt voor persoonlijk letsel.



Opgelet

Dit teken waarschuwt voor materiële schade en schade aan het milieu.

Aanwijzing

Gegevens met het woord "Aanwijzing" bevatten aanvullende informatie.

Doelgroep

Deze gebruiksaanwijzing is bedoeld voor de bedieners van de verwarmingsinstallatie.



Gevaar

Ondeskundig uitgevoerde werkzaamheden aan de verwarmingsinstallatie kunnen leiden tot levensgevaarlijke ongevallen.

- Werkzaamheden aan gasinstallaties mogen alleen worden uitgevoerd door installateurs die hiervoor toestemming hebben van de verantwoordelijke gasmaatschappij.
- Elektrische werkzaamheden mogen alleen worden uitgevoerd door elektromonteurs.

Wat te doen bij een gaslucht



Gevaar

Ontsnappend gas kan explosies veroorzaken die ernstige verwondingen tot gevolg hebben.

- Niet roken! Vermijd open vuur en vonkvorming. Nooit schakelaars van verlichting en elektrische toestellen bedienen.
- Gasafsluitkraan sluiten.
- Ramen en deuren openzetten.
- Personen uit de gevarezone verwijderen.
- Gas- en elektriciteitsbedrijf en installatiebedrijf buiten het gebouw verwittigen.
- Stroomtoevoer naar het gebouw vanaf een veilige plaats (buiten het gebouw) laten onderbreken.

Wat te doen bij een rookgaslucht



Gevaar

Rookgassen kunnen tot levensgevaarlijke vergiftigingen leiden.

- Verwarmingsinstallatie uitschakelen.
- Opstellingsruimte goed ventileren.
- Sluit de deuren in de woonkamers.

Voor uw veiligheid (vervolg)

Wat te doen bij brand



Gevaar

Bij brand bestaat gevaar voor verbranding en explosie.

- Verwarmingsinstallatie uitschakelen.
- Afsluitkleppen in de brandstofleidingen sluiten.
- Gebruik een gekeurde brandblusser (brandklasse ABC).

Eisen aan de verwarmingsruimte



Opgelet

Ontoelaatbare omgevingswaarden kunnen schade aan de verwarmingsinstallatie veroorzaken en een veilige werking belemmeren.

- Zorg voor een omgevings temperatuur tussen 0 °C en 35 °C.
- Luchtverontreiniging door halogeen-koolwaterstoffen (bijv. uit verf, oplos- en schoonmaakmiddelen) en overdreven stofvorming (bijv. door slijpwerkzaamheden) dient te worden voorkomen.
- Permanent hoge luchtvochtigheid (bijv. door het permanent laten drogen van de was) voorkomen.
- Aanwezige luchttoevoeropeningen niet afsluiten.

Bijkomende componenten, wisselstukken en slijtende onderdelen



Opgelet

Componenten die niet met de verwarmingsinstallatie zijn gekeurd, kunnen leiden tot schade aan de verwarmingsinstallatie of de goede werking belemmeren.

Montage resp. vervanging uitsluitend door het installatiebedrijf laten uitvoeren.

Inhoudsopgave

Eerst informeren

Uw afstandsbediening is reeds ingesteld.....	6
Bedieningsaanwijzingen	6

Waar u bedient

Overzicht van de bedienings- en weergave-elementen	7
■ Functies	7
■ Symbolen in het weergavevenster.....	7

In- en uitschakelen

Verwarmingscircuit en warmwaterbereiding inschakelen	9
Verwarmingscircuit en warmwaterbereiding uitschakelen	9
Alleen warm water inschakelen	9
Warm water uitschakelen	10

Kamertemperatuur instellen

Kamertemperatuur continu instellen	11
■ Normale kamertemperatuur instellen.....	11
■ Verlaagde kamertemperatuur instellen	12
■ Tijdprogramma instellen(schakeltijden)	12
Kamertemperatuur alleen voor enkele dagen wijzigen	14
■ Vakantieprogramma instellen	14
Kamertemperatuur alleen voor enkele uren wijzigen.....	15
■ Spaarwerking instellen.....	15
■ Partywerking instellen.....	16

Warm water instellen

Warm water continu instellen	17
■ Warmwatertemperatuur instellen.....	17
■ Tijdprogramma instellen (schakeltijden)	18
Warm water alleen voor enkele uren instellen.....	21
Warm water eenmalig instellen	21

Overige instellingen

Tijd en datum instellen	23
Taal instellen	23
Hoofdscherm veranderen.....	23
Contrast van het display instellen.....	24
Basisinstelling weer herstellen.....	24

Opvraagmogelijkheden

Temperaturen opvragen.....	25
Tijdprogramma's opvragen.....	26

Inhoudsopgave (vervolg)

Storingsindicatie opvragen	27
Wat doen?	
Kamers te koud.....	28
Kamers te warm.....	28
Geen warm water.....	29
Warm water te heet.....	30
"Storing" knippert in het display.....	30
"Onderhoud" verschijnt op het scherm.....	30
"Zonder functie" verschijnt in het indicatievenster.....	30
"Ext. Schakeling" verschijnt in het indicatievenster.....	31
"Ext. programma" verschijnt in het display.....	31
"Ext. gewenste kamertemperatuur" verschijnt op het display.....	31
De verlichting van het display is uitgevallen.....	32
Batterijen vervangen.....	32
Onderhoud	
Reiniging.....	34
Tips voor energiebesparing	35
Index	36

Eerst informeren

Uw afstandsbediening is reeds ingesteld

De afstandsbediening is reeds in de fabriek op "Verwarmen en warm water" ingesteld, d.w.z. de ruimte wordt verwarmd en het water opgewarmd (als een warmwaterboiler voorhanden is).

- Tussen **6.00 en 22.00 uur** volgt kamerverwarming met normale kamertemperatuur
- Tussen **5.30 en 22.00 uur** wordt het warme water op de ingestelde gewenste temperatuur opgewarmd (indien warmwaterboiler aanwezig). De circulatiepomp (indien aan de regeling aangesloten) is ingeschakeld.

- Van **22.00 tot 6.00 uur** vindt kamerverwarming met verlaagde kamertemperatuur plaats (op 3°C, bescherming tegen vorst ingesteld).
- Tussen **22.00 en 5.30 uur** wordt de warmwaterboiler niet opgewarmd.
- Weekdag en tijd (MET), winter-/zomertijd omzetting vindt automatisch plaats

De fabrieksmatige basisinstelling kunt u wijzigen al naargelang uw behoeften.

Aanwijzing

Bij stroomuitval blijven alle gegevens behouden.

Bedieningsaanwijzingen

Met de afstandsbediening Vitotrol 300 kunt u de volgende instellingen doen vanuit uw woonkamer:

- normale kamertemperatuur
- verl. kamertemperatuur
- warmwatertemperatuur
- werkings- en vakantieprogramma
- periodes voor de kamerverwarming
- periodes voor de warmwaterbereiding
- periodes voor de circulatiepomp (indien aanwezig)
- datum en uur

De normale kamertemperatuur kan alleen aan de Vitotrol 300 worden ingesteld.

Alle andere instellingen worden doorbestuurd van de Vitotrol 300 naar de regeling Vitotronic en omgekeerd.

Voor uw verwarmingscircuit zijn steeds de **laatst uitgevoerde** instellingen van toepassing.

Wanneer de meegeleverde batterijen werden geplaatst, gaat de verlichting na het indrukken van een willekeurige toets branden. De verlichting wordt ca. 30 seconden na de laatste bediening uitgeschakeld.

Wanneer instellingen niet aan de afstandsbediening kunnen worden uitgevoerd, bv. omdat dit via overeenkomstige coderingen door uw verwarmingsspecialist moet gebeuren, wordt in het schermpje "**Zonder functie**" getoond.

Overzicht van de bedienings- en weergave-elementen

Funcities

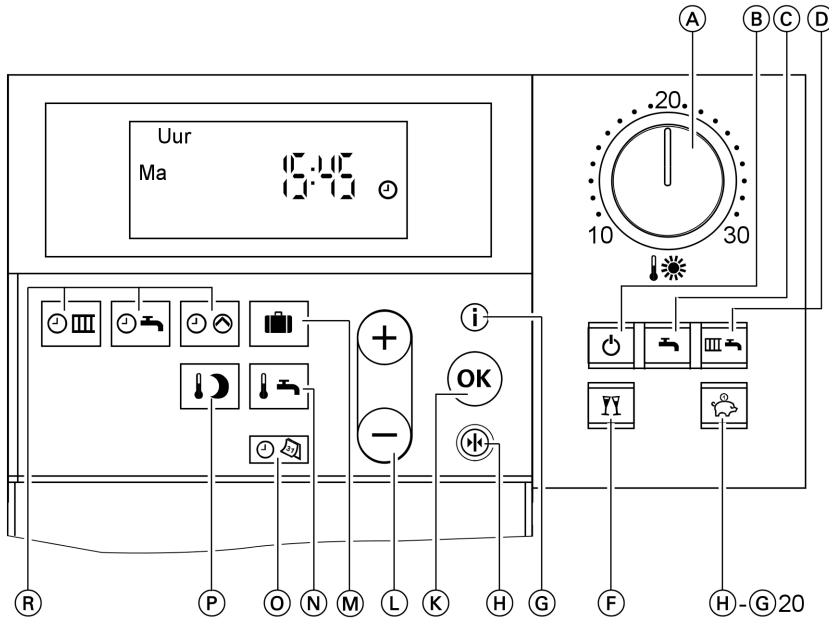

- | | |
|--|--|
| Ⓐ Normale kamertemperatuur (zie pagina 11) | Ⓛ Instelling van waarden |
| Ⓑ Uitschakelwerking | Ⓜ Vakantieprogramma (zie pagina 14) |
| Ⓒ Warm water | Ⓝ Warmwatertemperatuur (zie pagina 17) |
| Ⓓ Verwarmen en warm water | Ⓞ Uur/datum (zie pagina 23) |
| Ⓔ Spaarwerking (zie pagina 15) | Ⓟ Verlaagde kamertemperatuur (zie pagina 12) |
| Ⓕ Partywerking (zie pagina 16) | Ⓠ Basisinstelling (zie pagina 24) |
| Ⓖ Informatie (zie pagina 23 tot 25) | Ⓡ Tijdprogramma's (zie pagina 12 en 18) |
| Ⓗ Basisinstelling (zie pagina 24) | |
| Ⓚ Bevestiging | |

Symbolen in het weergavevenster

De symbolen zijn niet continu te zien, maar zijn afhankelijk van de installatie-uitvoering en van de werkingstoestand.

Knipperende waarden in het indicatievenster wijzen erop dat wijzigingen kunnen worden aangebracht.

Waar u bedient

Overzicht van de bedienings- en . . . (vervolg)

- | | | | |
|---|--|---|--|
|  | Gevaar op bevriezen |  | Warmwaterbereiding is vrijgegeven |
|  | Kamerverwarming met normale kamertemperatuur |  | Boilerpomp loopt, warmwaterbereiding volgt |
|  | Kamerverwarming met verlaagde kamertemperatuur |  | Warmwaterbereiding vindt plaats via het zonnestelsysteem |
|  | |  | Brander in werking |
|  | |  | Tijdsinstelling en tijdsindicatie |
|  | Verwarmingscircuitpomp loopt |  | Radioklokontvangst (alleen met radioklokontvanger, zie toebehoren) |
|  | Mengklep "Open" | | |
|  | Mengklep "Dicht" | | |

Verwarmingscircuit en warmwaterbereiding inschakelen

U wilt de vertrekken verwarmen en warm water ter beschikking hebben.

Druk op de toets  voor "**Verwarmen en warm water**".

- Er vindt kamerverwarming plaats met normale of verlaagde kamertemperatuur (bescherming tegen vorst) volgens het ingestelde tijdsprogramma.

Basisinstelling:

van 6.00 tot 22.00 uur normale kamertemperatuur, anders verlaagde kamertemperatuur.

- Warmwaterbereiding vindt plaats (indien warmwaterboiler voorhanden) en de circulatiepomp (indien voorhanden) is ingeschakeld volgens het ingestelde tijdprogramma. Basisinstelling: van 5.30 tot 22.00 uur wordt warm water op de gewenste temperatuur opgewarmd en de circulatiepomp is ingeschakeld. Let op de aanwijzing op pagina 00.
- Vorstbescherming van het CV-circuit is actief.

Verwarmingscircuit en warmwaterbereiding uitschakelen

U wilt de vertrekken niet verwarmen en geen warm water ter beschikking hebben.

Druk op de toets  voor "**Uitschakelmodus**".

- Voor het verwarmingscircuit volgt geen kamerverwarming.
- Geen warmwaterbereiding.
- Vorstbescherming van het CV-circuit is actief.

Aanwijzing

De boilerlaadpompen worden automatisch om de 24 uur kort ingeschakeld zodat ze niet vast komen te zitten.

Alleen warm water inschakelen

U wilt de vertrekken niet verwarmen, maar wel warm water ter beschikking hebben.

Druk op de toets  voor "**Alleen warm water**".

Alleen warm water inschakelen (vervolg)

- Voor het verwarmingscircuit volgt geen kamerverwarming.
- Warmwaterbereiding vindt plaats (indien warmwaterboiler aanwezig) en de circulatiepomp (indien aanwezig) is ingeschakeld volgens het ingestelde tijdprogramma.
Basisinstelling:
van 5.30 tot 22.00 uur wordt warm water op de gewenste temperatuur opgewarmd en de circulatiepomp is ingeschakeld.
Let op de aanwijzing op pagina 17.
- Vorstbescherming van het CV-circuit is actief.

Aanwijzing

De CV-pomp wordt automatisch om de 24 uur kort ingeschakeld zodat deze niet vast komt te zitten.

Warm water uitschakelen

U wilt de kamers verwarmen maar geen warm water ter beschikking hebben.

1. Druk op de toets  voor "Verwarmen en warm water".
 2. Wis de tijdfasen voor de warmwaterbereiding (zie pagina 20).
of
stel de gewenste waarde van de warmwatertemperatuur op 10 °C in (zie pagina 17).
- Er vindt kamerverwarming plaats met normale of verlaagde kamertemperatuur (bescherming tegen vorst) volgens het ingestelde tijdprogramma.
Basisinstelling:
van 6.00 tot 22.00 uur normale kamertemperatuur, anders verlaagde kamertemperatuur.
 - Geen warmwaterbereiding.
 - Vorstbescherming van het CV-circuit is actief.

Aanwijzing

De boilerpomp wordt automatisch om de 24 uur kort ingeschakeld zodat deze niet vast komt te zitten.



Kamertemperatuur continu instellen

Als kamerverwarming voor uw verwarmingscircuit moet plaatsvinden, moet op de volgende punten worden gelet:

1. Voor het verwarmingscircuit moet "Verwarmen en warm water"-

 zijn ingesteld.

Controleren:

 moet verlicht zijn, anders  indrukken.



2. Met de draaiknop "↓☀️" kunt u de normale kamertemperatuur (voor overdag) (zie pagina 11) en met de toets  de verlaagde kamertemperatuur (voor de nacht) (zie pagina 12) instellen.

3. Wanneer voor uw verwarmingscircuit kamerverwarming met normale of verlaagde kamertemperatuur plaatsvindt, hangt af van de instelling van het tijdprogramma (4 mogelijke tijdfasen) voor de desbetreffende dag.

- Als er geen periodes zijn ingesteld, vindt de gehele dag kamerverwarming met verlaagde kamertemperatuur plaats.

- Als er één of meerdere tijdfasen zijn ingesteld, vindt tijdens deze tijd kamerverwarming met normale kamertemperatuur plaats.

Controleren:

 +  tegelijkertijd ingedrukt houden, de ingestelde tijdfasen verschijnen op een tijdsbalk.

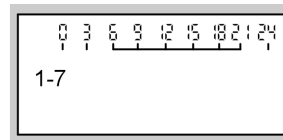

Zie pagina 12 als u het tijdprogramma wilt wijzigen.

Normale kamertemperatuur instellen

Stel met de draaiknop "↓☀️" de gewenste temperatuurwaarde voor de "Normale kamertemperatuur" in.





Kamertemperatuur continu instellen (vervolg)

Verlaagde kamertemperatuur instellen

Druk op de volgende knoppen:

1.  voor de "**Verlaagde kamertemperatuur**"; de tot dan ingestelde temperatuurwaarde knippert.

2.  voor de gewenste temperatuurwaarde.

3.  ter bevestiging; de temperatuurwaarde knippert niet meer en is opgeslagen.

Aanwijzing

*Bij instelling van de verlaagde kamertemperatuur op 3 °C verschijnt "**Bescherming tegen vorst**".*



Tijdprogramma instellen(schakeltijden)

- Bij de kamerverwarming kan maximaal viermaal per dag tussen normale en verlaagde kamertemperatuur worden gewisseld (4 periodes).
- Vanuit de fabriek is voor alle weekdays de **tijdfase 1** van 6.00 tot 22.00 uur ingesteld, d.w.z. in deze tijd worden uw vertrekken met normale kamertemperatuur verwarmd.
- U kunt tijdprogramma's voor alle weekdays hetzelfde of voor elke weekday **individueel** instellen.

Hou bij het instellen van de tijdprogramma's rekening met het feit dat uw verwarmingsinstallatie een poosje nodig heeft om de vertrekken op de gewenste temperatuur te verwarmen. Handelingen voor de instelling van het tijdprogramma, zie pagina 12. Zie pagina 13 voor de stappen om een periode te wissen.

Druk op de volgende toetsen:

1.  voor "**Tijdprogramma Stoken**".

2.  tot "**1-7**" verschijnt, als u voor alle weekdays dezelfde periodes wilt instellen.

Aanwijzing

Als u de instellingen voor het tijdprogramma voortijdig wilt afbreken, drukt u weer op de knop  en bevestigt u met .

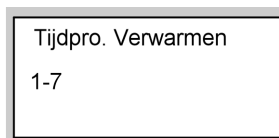

of

Kamertemperatuur continu instellen (vervolg)

3. / tot "Ma", "Di" etc. verschijnt, als u voor de aangegeven weekdag andere periodes wilt instellen

Tijdpro. Verwarmen
Ma

Aanwijzing

Als voor verschillende weekdagen verschillende periodes ingesteld zijn en u wilt weer voor alle weekdagen dezelfde periodes instellen, drukt u bij weergave op "1-7". Alle periodes worden in de toestand bij levering gezet.

4. ter bevestiging; "Verwarmingstijdfase 1" verschijnt.

Aanwijzing

Als u een periode wilt overslaan, drukt u op de toets .

Periodes wissen

Druk op de volgende knoppen:

1. voor "Tijdprogramma Stoken".
2. tot de gewenste "Verwarmingfase Uit" verschijnt.

Verw.fase 2 UIT

1-7 - - : - -



5. ter bevestiging; "Verwarmingfase 1" verschijnt.
6. / voor de starttijd van de verwarmingsfase.
7. ter bevestiging; "Verwarmingfase 1 Uit" verschijnt.
8. / voor de eindtijd van de verwarmingsfase.
9. ter bevestiging; "Verwarmingfase 2" verschijnt.
10. Voor het instellen van begin en einde van de warmwaterfasen 2 tot 4 te werk gaan zoals beschreven in stappen 6 tot 9.

3. tot voor het eindtijdstip de indicatie "- - : - -" verschijnt.

4. als bevestiging tot de indicatie van de tijd verschijnt.

Kamertemperatuur alleen voor enkele dagen wijzigen

Tijdens de vakantie heeft u de volgende mogelijkheden om energie te sparen:

- u kunt de kamerverwarming helemaal uitschakelen (zie "Het verwarmingscircuit en de warmwaterbereiding uitschakelen" op pagina 9)
of
- u kunt de kamerverwarming op minimaal energieverbruik instellen (bijv. tegen het bevrozen van kamerplanten). Daartoe kiest u het "vakantieprogramma" .
- Bij de instelling "Verwarmen en warm water"  is tijdens het vakantieprogramma voor alle verwarmingscircuits kamerverwarming met de ingestelde verlaagde kamertemperatuur actief (zie pagina 12), maar **geen** warmwaterbereiding.
- Bij instelling "Alleen warm water"  vindt tijdens het vakantieprogramma **alleen** bescherming tegen bevriezing van de verwarmingsketel en de warmwaterboiler plaats.

Vakantieprogramma instellen

Aanwijzing



De ketel- en verwarmingscircuitregeling Vitotronic is zo ingesteld, dat het vakantieprogramma op alle verwarmingscircuits van de CV-installatie werkt. Als u een wijziging wilt, neemt u contact op met uw verwarmingsfirma.

Het vakantieprogramma start om 0.00 uur van de dag die volgt op de vertrekdag dag en eindigt om 0.00 uur van de dag van terugkomst, d.w.z. op de vertrek- en dag van terugkomst is het permanent ingestelde tijdprogramma actief.

Druk op de volgende knoppen:

1.  voor "vakantieprogramma".
2.  voor "vertrekdag" (actuele datum verschijnt).
3.  voor de datum van de gewenste vertrekdag.



4.  ter bevestiging; "Dag van terugkomst" (de eerstvolgende datum na de vertrekdag) verschijnt.
5.  voor de datum van de gewenste dag van thuiskomst.



6.  ter bevestiging.

Kamertemperatuur alleen voor enkele dagen . . . (vervolg)

7. De kamertemperatuur tijdens het vakantieprogramma is de ingestelde verlaagde kamertemperatuur (zie pagina 12).



Als u deze temperatuur wilt wijzigen:

- druk op de toets 
- kies met  de gewenste waarde
- druk als bevestiging op de knop ; de temperatuurwaarde knippert niet meer en is opgeslagen.

Aanwijzing



Deze wijziging geldt in het algemeen voor de verlaagde kamertemperatuur en moet, indien gewenst, na afloop van het vakantieprogramma weer veranderd worden.

Vakantieprogramma beëindigen

- Het vakantieprogramma eindigt automatisch op de dag van terugkomst.
- Als u het vakantieprogramma voortijdig wilt wissen, drukt u weer op de toets  en bevestigt "Wissen? Ja" met .

Kamertemperatuur alleen voor enkele uren wijzigen

Met de volgende functies kunt u de kamertemperatuur voor een paar uur wijzigen zonder de regelinstellingen permanent te veranderen.

- Om energie te sparen kunt u de normale kamertemperatuur met de "Spaarwerking"  laten zakken (zie pagina 15).
- U wilt extra met normale kamertemperatuur verwarmen en warm water hebben. Daartoe kiest u "Partywerking"  (zie pagina 16).

Spaarwerking instellen

Bij de spaarwerking wordt de normale kamertemperatuur automatisch verlaagd.

Kamertemperatuur instellen

Kamertemperatuur alleen voor enkele uren . . . (vervolg)

Druk op de toets  voor "Spaarwerking".

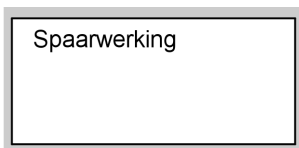

Spaarwerking beëindigen

- De spaarwerking wordt automatisch beëindigd bij de eerstvolgende overschakeling naar kamerverwarming met verlaagde kamertemperatuur.
- Als u de partywerking voortijdig wilt beëindigen, drukt u nogmaals op de toets ; de toetsverlichting gaat uit.

Partywerking instellen

- Kamerverwarming vindt plaats met een vrij instelbare temperatuur (partytemperatuur)
- Het warme water wordt op de gewenste temperatuur verwarmd.
- De circulatiepomp is ingeschakeld.

Druk op de volgende knoppen:

1.  voor "Partywerking"; de waarde van de partytemperatuur knippert.

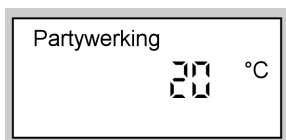

2.  voor de gewenste temperatuurwaarde, als u de kamertemperatuur wilt veranderen.

3.  ter bevestiging; de temperatuurwaarde knippert niet meer en is opgeslagen.

Partywerking beëindigen

- De partywerking wordt automatisch beëindigd bij de eerstvolgende overschakeling naar kamerverwarming met normale kamertemperatuur, maximaal na 8 uur.
- Als u de partywerking voortijdig wilt beëindigen, drukt u nogmaals op de toets ; de toetsverlichting gaat uit.



Warm water continu instellen

Aanwijzing





De ketel- en verwarmingscircuitregeling Vitotronic is zo ingesteld, dat de instelling voor de warmwaterbereiding op alle verwarmingscircuits van de CV-installatie werkt.

Als u een wijziging wilt, neemt u contact op met uw verwarmingsfirma.

Als warmwaterbereiding moet plaatsvinden, moet op de volgende punten worden gelet:



1. voor het verwarmingscircuit moet "Verwarmen en warm water"  of "Alleen warm water"  zijn ingesteld.





Controleren:

-  of  moet verlicht zijn, anders
-  of  indrukken.

Aanwijzing

De warmwatertemperatuur kan worden ingesteld (zie pagina 17).

2. wanneer voor het verwarmingscircuit warmwaterbereiding met de ingestelde temperatuur plaatsvindt en wanneer de circulatiepomp (indien voorhanden) draait, hangt af van de instelling van het tijdprogramma  of  (4 mogelijke periodes) voor de betreffende dag. Controleren:

-  +  tegelijkertijd ingedrukt houden, de ingestelde periodes voor de warmwaterbereiding verschijnen op een tijdsbalk.
-  +  tegelijkertijd ingedrukt houden, de ingestelde periodes voor de circulatiepomp verschijnen op een tijdsbalk.

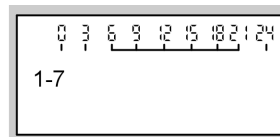



Zie vanaf pagina 18 als u de tijdprogramma's wilt wijzigen.

Warmwatertemperatuur instellen

Druk op de volgende knoppen:

1.  voor "Gewenste warmwatertemperatuur"; de tot dan ingestelde temperatuurwaarde knippert.

2.  /  voor de gewenste temperatuurwaarde.



Warm water continu instellen (vervolg)

3.  ter bevestiging; de temperatuurwaarde knippert niet meer en is opgeslagen.



Tijdprogramma instellen (schakeltijden)

Verwarmingsinstallatie zonder circulatiepomp

Let op de aanwijzing op pagina 17.

- De warmwaterbereiding kan maximaal 4 keer per dag in en uitgeschakeld worden (4 tijdfasen).
- **Automatische werking** (ingesteld in de fabriek)
De warmwaterbereiding vindt plaats parallel aan het tijdprogramma voor de kamerverwarming van het eerste aanwezige verwarmingscircuit van de CV-installatie, begint echter 30 minuten eerder (van 5.30 tot 22.00 uur).
- **Individuele tijdprogramma's**
Als u geen automatische werking wenst, kunt u ook individuele tijdprogramma's instellen.

U kunt tijdprogramma's instellen **gelijk** voor alle dagen van de week of voor elke weekdag **afzonderlijk**.

Let er bij het instellen van de tijdprogramma's op dat de verwarmingsinstallatie een poosje nodig heeft om de warmwaterboiler op de gewenste temperatuur te verwarmen.

Handelingen voor de instelling van het tijdprogramma, zie pagina 19.

Zie pagina 20 voor de stappen om een periode te wissen.

Verwarmingsinstallatie met circulatiepomp

Let op de aanwijzing op pagina 17.

- De circulatiepomp pompt het warme water in een ringleiding tussen warmwaterboiler en aftappunten, zodat u op de aftappunten zo snel mogelijk warm water kunt tappen.
- De warmwaterbereiding en circulatiepomp kunnen maximaal viermaal per dag worden in en uitgeschakeld (4 periodes).

Warm water continu instellen (vervolg)

■ Automatische werking (ingesteld in de fabriek)



De warmwaterbereiding en circulatiepomp vinden plaats parallel aan het tijdprogramma voor de kamerverwarming van het aanwezige verwarmingscircuit, begint echter 30 minuten eerder (van 5.30 tot 22.00 uur).

■ Individuele tijdprogramma's

Als u geen automatische werking wenst, kunt u ook individuele tijdprogramma's instellen.

U kunt tijdprogramma's instellen **gelijk** voor alle dagen van de week of voor elke weekdag **afzonderlijk**.

■ De activering van de circulatiepomp heeft alleen zin voor de periode dat warm water wordt gebruikt.

Hierna wordt de instelling van een tijdprogramma aan de hand van de warmwaterbereiding  toegelicht. Ga bij het tijdprogramma voor de circulatiepomp  identiek te werk.

Let er bij het instellen van de tijdprogramma's op dat de verwarmingsinstallatie een poosje nodig heeft om de warmwaterboiler op de gewenste temperatuur te verwarmen.

Handelingen voor de instelling van het tijdprogramma, zie pagina 19.

Zie pagina 20 voor de stappen om een periode te wissen.

Automatische werking instellen (indien nodig)

Druk op de volgende knoppen:

1.  voor "**Tijdprogramma Warm water**"

2.  voor "**Automatisch?**", als "Automatisch?" nog niet op het display verschijnt.

3.  ter bevestiging.

Individueel tijdsprogramma instellen

Druk op de volgende knoppen:

1.  voor "**Tijdprogramma Warm water**"

2.  voor "**Individueel?**", als "Individueel?" nog niet op het display verschijnt.

3.  ter bevestiging. 

Aanwijzing

Als u de instellingen voor het tijdprogramma **voortijdig** wilt afbreken, drukt u weer op de knop  en bevestigt u met .

Warm water instellen

Warm water continu instellen (vervolg)

4. \oplus/\ominus tot "1-7" verschijnt, als u voor alle weekdays dezelfde periodes wilt instellen.

Tijdpro. warm water
1-7

of

5. \oplus/\ominus "Ma", "Di" enz. verschijnt als u voor de getoonde weekday andere periodes wilt instellen.

Tijdpro. warm water
Ma

Aanwijzing

Als voor verschillende weekdays verschillende periodes ingesteld zijn en u wilt weer voor alle weekdays dezelfde periodes instellen, drukt u bij weergave op "1-7" \oplus .

Alle periodes worden in de toestand bij levering gezet.

Periodes wissen

Druk op de volgende knoppen:

1. \oplus/\ominus voor "Tijdprogramma Warm water"
2. \oplus tot de gewenste "Warmwaterfase Uit" verschijnt.

6. \oplus ter bevestiging; "Warmwaterfase 1" verschijnt.

Aanwijzing

Als u een periode wilt overslaan, drukt u op de toets \oplus .

7. \oplus ter bevestiging; "Warmwaterfase 1 Aan" verschijnt.
8. \oplus/\ominus voor de starttijd van de warmwaterfase.
9. \oplus ter bevestiging; "Warmwaterfase 1 Uit" verschijnt.
10. \oplus/\ominus voor de eindtijd van de warmwaterfase.
11. \oplus ter bevestiging; "Warmwaterfase 2 Aan" verschijnt.
12. Voor het instellen van begin en einde van de warmwaterfasen 2 tot 4 te werk gaan zoals beschreven in stappen 8 tot 11.

3. \ominus tot voor het eindtijdstip de indicatie "- : -" verschijnt.

WW fase 2 UIT
1-7 - : -

5588 460 B/II

Warm water continu instellen (vervolg)

4.  als bevestiging tot de indicatie van de tijd verschijnt.

Warm water alleen voor enkele uren instellen

Met de volgende functie kunt u het warm water voor enkele uren beschikbaar stellen zonder de instellingen permanent te veranderen. Daartoe kiest u "**Partywerking**" . Tijdens de partywerking draait de circulatiepomp en is de kamerverwarming actief volgens de partytemperatuur. Als u geen kamerverwarming (bijv. in de zomer) wilt, stelt u de partytemperatuur in op 4 °C.

Druk op de volgende knoppen:

1.  voor "**Partywerking**"; de waarde van de partytemperatuur knippert.

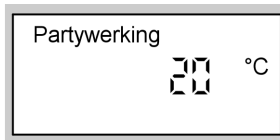

2.  voor de gewenste temperatuurwaarde, als u de kamertemperatuur wilt veranderen.

3.  ter bevestiging; de temperatuurwaarde knippert niet meer en is opgeslagen.



Partywerking beëindigen

- De partywerking wordt automatisch beëindigd bij de eerstvolgende overschakeling naar kamerverwarming met normale kamertemperatuur, maximaal na 8 uur.
- Als u de partywerking voortijdig wilt beëindigen, drukt u nogmaals op de toets ; de toetsverlichting gaat uit.

Warm water eenmalig instellen

Met de volgende functie kunt u de warmwaterbereiding eenmalig activeren zonder de instellingen permanent te veranderen. Daartoe kiest u "**Partywerking**" .

Voorwaarden:

- niet in de "**uitschakelmodus**"  en niet in het "**vakantieprogramma**" 
- de warmwatertemperatuur moet onder de ingestelde gewenste waarde liggen (zie pagina 17)



Warm water instellen

Warm water eenmalig instellen (vervolg)

Druk op de volgende knoppen:

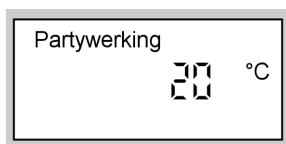
1.  voor "Partywerking".





2.  ter bevestiging; de warmwaterbereiding begint.
3. Druk na ca. 10 seconden nog een keer op de knop ; de knopverlichting gaat uit.

Tijd en datum instellen

Uur en datum zijn in de fabriek ingesteld en kunnen met de hand veranderd worden.

Druk op de volgende knoppen:

1.  voor "uur".
2.  voor het gewenste uur.



3.  ter bevestiging; "Datum" verschijnt.

4.  voor de gewenste datum.





5.  ter bevestiging.

Taal instellen

Druk op de volgende knoppen:

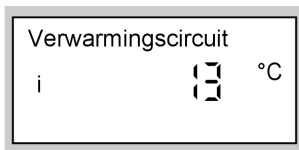
1.  "Verwarmingscircuit" verschijnt.



2.  voor de gewenste taal.

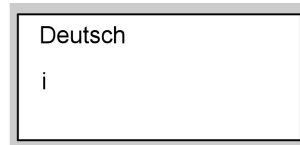

3.  ter bevestiging.

Hoofdscherm veranderen

Als u een andere weergave dan die van de tijd wenst.

Overige instellingen

Hoofdscherm veranderen (vervolg)

Druk op de volgende knoppen:

1.  voor "Verwarmingsscherm".

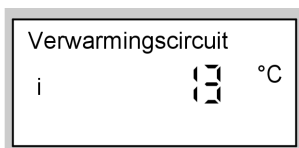



2.  voor de gewenste weergave.

3.  ter bevestiging.

U heeft keuze uit de volgende weergaves:

- buitentemperatuur
- aanvoertemp.*1
- keteltemperatuur
- warmwatertemperatuur*1
- retourtemperatuur*1
- kamertemperatuur
- rookgastemperatuur*1
- uur
- datum

Contrast van het display instellen

Druk op de toets  en stel tegelijkertijd met de toetsen  resp.  het contrast in.

Basisinstelling weer herstellen

U heeft de mogelijkheid alle veranderde waarden tegelijkertijd op de fabrieksbasisinstelling terug te zetten.

Druk daarvoor op de toets .

*1 Alleen als de betreffende sensor aanwezig is.

Temperaturen opvragen

Naargelang de aangesloten componenten en uitgevoerde instellingen kunt u actuele temperaturen en werkingsstatus opvragen.

Druk op de volgende knoppen:

1.  voor "Verwarmingscircuit".

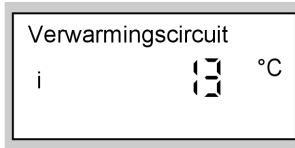

2.  voor verdere informatie uit de lijst.

3.  voor beëindiging van de opvraging.

Volgorde van de temperaturen en bedrijfsstatussen die opgevraagd kunnen worden:

- **CV-circuit A1/M1**, afstandsbediening werkt op verwarmingscircuit A 1 of M 1
- **CV-circuit M2**, afstandsbediening werkt op verwarmingscircuit M 2
- **CV-circuit M3**, afstandsbediening werkt op verwarmingscircuit M 3
- **Vakantieprogramma** – indien ingegeven
 - **Vertrekdag**
 - **Dag van terugkeer**
- **Buitentemperatuur**
- **Keteltemperatuur**
- **Aanvoertemperatuur** bij verwarmingscircuit met mengklep
- **Kamertemperatuur**
- **Ext. Gewenste kamertemperatuur**, als externe inschakeling heeft plaatsgevonden (zie pagina 31)
- **Rookgastemperatuur** – indien rookgastemperatuursensor is aangesloten
- **WW-temperatuur** – warmwatertemperatuur
- **WW-temperatuur 1** – warmwatertemperatuur, indien 2 boiler-temperatuursensoren aangesloten zijn
- **WW-temperatuur 2** – warmwatertemperatuur, indien 2 boiler-temperatuursensoren aangesloten zijn
- **Zonnesysteem warmwatertemp.** – warmwatertemperatuur bij zonnestelsysteemwerking
- **Collectortemp.** – alleen in combinatie met een zonnestelsysteem
- **Brander**^{*1} – bedrijfsuren van de brander
 - **Brander 1e trap** – bedrijfsuren van de brander in de 1e trap
 - **Brander 2e trap** – bedrijfsuren van de brander in de 2e trap
- **Branderstarts**^{*1}
- **Verbruik**^{*1} – Brandstofverbruik, als door de verwarmingsfirma deze instelling werd geactiveerd.
- **Zonne-energie** – indicatie in kWh, in combinatie met een zonnestelsysteem

^{*1}Voor het terugzetten op "0": Toets  indrukken en met  bevestigen.









Temperaturen opvragen (vervolg)

- **Uur**
- **Datum**
- **Brander aan/uit**
- **Brander 1e trap aan/uit**
- **Brander 2e trap aan/uit**
- **Boilerpomp aan/uit**
- **Z-pomp Aan/Uit** – circulatiepomp
- **CV-pomp Aan/Uit**
- **Zonnepomp Aan/Uit** – in combinatie met een zonnestelsysteem
- **Zonnepomp ...h** – bedrijfsuren van de zonnestelsysteempomp in combinatie met een zonnestelsysteem
- **Mengklep Open/Dicht**, bij CV-circuit met mengklep
 - ▼ \triangle Dicht
 - ▲ \triangle Open
- **Taal** (met  bevestigen)

Tijdprogramma's opvragen

Druk op de volgende knoppen:

1.  +  voor tijdprogramma Verwarmen en warm water **of**
2.  +  voor tijdprogramma Warm water **of**
3.  +  voor tijdprogramma Circulatiepomp
gelijktijdig ingedrukt houden, de ingestelde periodes verschijnen op een tijdsbalk.

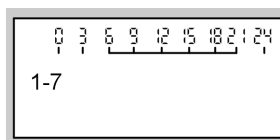

4. Zie pagina 12 en 18 als u het tijdprogramma wilt wijzigen.

Storingsindicatie opvragen

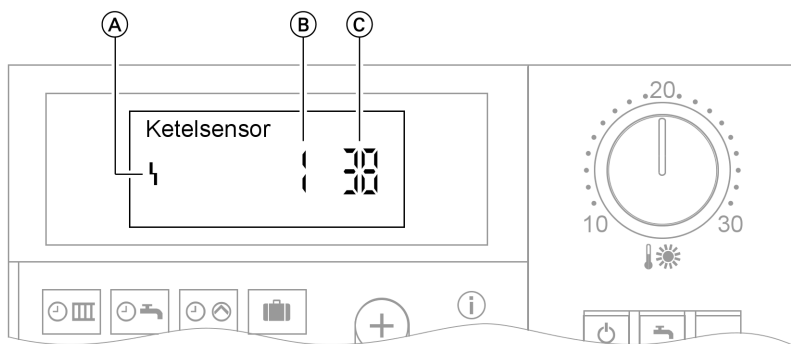

(A) Storingssymbool

(B) Storingnummer

(C) Storingcode

Als er een storing op uw CV-installatie zit, wordt deze in het display aangegeven. U kunt de storingscode zelf aflezen in het scherm. Laat de verwarmingsfirma weten welke code wordt getoond. Daarmee zorgt u dat de verwarmingstechniek beter is voorbereid en bespaart u op eventuele extra rij-kosten.

Druk op de volgende knoppen:

1. **i** voor storingzoeken.
2. **+/-** voor het aangeven van volgende storingen als er meerdere storingen zijn.
3. **OK** voor het "**Accepteren**" van alle storingsmeldingen.
4. **+/-** voor "**Ja**" of "**Nee**".
Met "**Bevestigen? Ja**" bevestigt u dat u de storing heeft waargenomen.

5. **OK** ter bevestiging.

Om bevestigde storingsmeldingen opnieuw op te roepen drukt u op de volgende toetsen:

1. **OK** ca. 2 seconden.
2. **+/-** voor de geaccepteerde storing.

Aanwijzing

Als de storing niet verholpen wordt, verschijnt om 7 uur de volgende dag de storingsmelding opnieuw.

Wat doen?

Kamers te koud

Oorzaak	Oplossing
Afstandsbediening is verkeerd ingesteld	Controleer en corrigeer evt. de instellingen: <ul style="list-style-type: none">■ verwarmingscircuit moet ingeschakeld zijn (zie pagina 11)■ kamertemperatuur (zie pagina 11)■ tijd (zie pagina 23)
Alleen bij werking met warmwaterboiler: voorrang van de warmwaterbereiding (☞☞ in het scherm)	Wacht tot de warmwaterboiler opgewarmd is (☞ gaat uit in het scherm)
Storing in de verwarmingsinstallatie: "Storing" verschijnt in het display	Vraag naar de soort storing en informeer de verwarmingsfirma
In combinatie met het mengklepcircuit: mengklepmotor defect	Hang de motorhendel (A) eruit en stel de mengklephendel (B) met de hand in (bijv. op "5"). Verwittig de verwarmingsfirma.

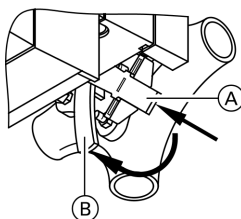

Kamers te warm

Oorzaak	Oplossing
Afstandsbediening verkeerd ingesteld	Controleer en corrigeer evt. de instellingen: <ul style="list-style-type: none">■ kamertemperatuur (zie pagina 11)■ tijd (zie pagina 23)

Kamers te warm (vervolg)

Oorzaak	Oplossing
Storing aan de CV-instalatie of buiten-temperatuursensor of keteltemperatuursensor defect: "Storing" verschijnt in het display	Vraag naar de soort storing en informeer de verwarmingsfirma
In combinatie met het mengklepcircuit: mengklepmotor defect	Hang de motorhendel (A) eruit en stel de mengklephendel (B) met de hand in (bijv. op "5"). Verwittig de verwarmingsfirma.

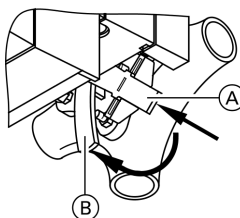

Geen warm water

Oorzaak	Oplossing
Afstandsbediening verkeerd ingesteld	Controleer en corrigeer evt. de instellingen: <ul style="list-style-type: none"> ■ warmwaterbereiding moet ingeschakeld zijn (zie pagina 17) ■ warmwatertemperatuur (zie pagina 17) ■ tijd (zie pagina 23)
Storing in de verwarmingsinstallatie: "Storing" verschijnt in het display	Vraag naar de soort storing en informeer de verwarmingsfirma
Boilerlaadpomp voor de boilerverwarming is defect	Informeer de verwarmingsfirma

Wat doen?

Warm water te heet

Oorzaak	Oplossing
Afstandsbediening verkeerd ingesteld	Controleer en corrigeer evt. de warmwatertemperatuur (zie pagina 17)
Sensorfout	Informeer de verwarmingsfirma

"Storing" knippert in het display

Oorzaak	Oplossing
Storing aan de verwarmingsinstallatie	Vraag naar de soort storing en informeer de verwarmingsfirma

"Onderhoud" verschijnt op het scherm

Oorzaak	Oplossing
Onderhoudstijdstip is bereikt	Laat door uw verwarmingsfirma het onderhoud uitvoeren

"Zonder functie" verschijnt in het indicatievenster

Oorzaak	Oplossing
Aan de toets die u ingedrukt heeft is geen functie toegewezen	—

"Ext. Schakeling" verschijnt in het indicatievenster

Oorzaak	Oplossing
Het bedrijfsprogramma dat op de regeling is ingesteld, werd door een extern toestel omgeschakeld.	Behoeft niet opgegeven te worden. Omschakeling van het werkingsprogramma is door handmatige instelling vastgelegd.

"Ext. programma" verschijnt in het display

Oorzaak	Oplossing
Het ingestelde werkingsprogramma is door de communicatie-interface Vitocom 100 omgeschakeld en kan met de hand worden veranderd, daarmee wordt de externe omschakeling opgegeven	—

"Ext. gewenste kamertemperatuur" verschijnt op het display

Oorzaak	Oplossing
Via communicatie-interface Vitocom 300 is een gewenste kamertemperatuur ingeschakeld. De normale kamertemperatuur kunt u via de draaiknop "↓☀" veranderen, daarmee wordt die externe inschakeling opgegeven.	—

Wat doen?

De verlichting van het display is uitgevallen

Oorzaak	Oplossing
Batterij op	Batterij vervangen (zie pagina 32) Verwijdering Batterijen/accu's behoren niet in het huisvuil. Geef opgebruikte batterijen/accu's op de daarvoor bestemde verzamelpunten af.

Batterijen vervangen

1. Netschakelaar van de regeling uitschakelen.



Gebruiksaanwijzing van de ketel- en CV-circuitregeling Vitotronic

2. Bovendeel van de afstandsbediening losklikken.

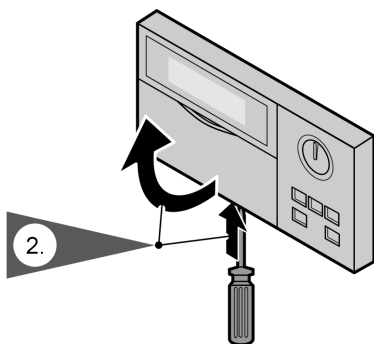

Batterijen vervangen (vervolg)

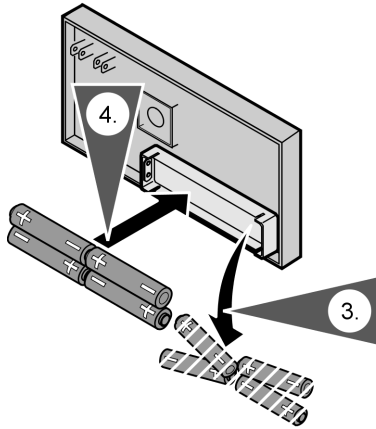

3. Batterijen er aan de achterkant uitnemen.

Aanwijzing

Elektronicaprintplaat niet aanraken (elektrostatische lading).

4. Batterijen er volgens de afbeelding in leggen.
Geen schadelijke stoffen bevattende alkali-mangaan-batterijen, type MICRO-LR03 (AAA) gebruiken.

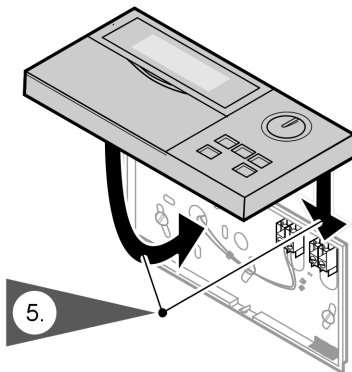

5. Bovendeel er weer op zetten en laten vastklikken.

Onderhoud

Reiniging

De toestellen kunnen met een een courant huishoudelijk reinigingsproduct worden gereinigd. Gebruik geen schuurmiddelen.

Tips voor energiebesparing

U kunt met de volgende maatregelen bovendien energie besparen.

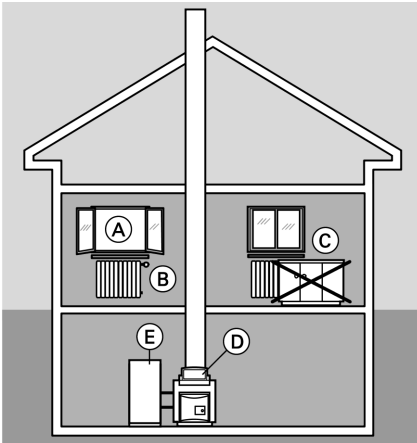

- Correct ventileren.
Ramen (A) kortstondig helemaal open zetten en daarbij de thermostaatkranen (B) sluiten.
- Niet te warm stoken, streef naar een kamertemperatuur van 20 °C, elke graad kamertemperatuur minder betekent een besparing van max. 6% op de verwarmingskosten.
- Rollluiken (indien aanwezig) van de ramen sluiten zodra het donker wordt.
- Thermostaatkranen (B) correct instellen.
- Radiatoren (C) en thermostaatkranen (B) niet afdekken.
- Maak gebruik van de instelmogelijkheden van de regeling (D) en afstandsbediening.
- Gecontroleerd verbruik van warmwater: een douche vereist doorgaans minder energie dan een vol bad.
- Warmwatertemperatuur voor de warmwaterboiler (E) instellen

Index

A	
Automatische werking	18, 19
B	
Basisinstelling	24
Basisinstelling	6
Batterijen vervangen	32
Bedieningsaanwijzingen	6
Bedieningselementen	7
Bescherming tegen vorst	6
Boilerpomp	8, 10
C	
Circulatiepomp	18
Contrast van het display	24
CV-pompen	10
D	
Datum instellen/veranderen	23
E	
Eenmalige warmwaterbereiding	21
Energie besparen	14, 15
Energiebespaartips	35
Extern werkingsprogramma	31
Externe bijschakeling	31
Externe gewenste kamertemperatuur	31
F	
Fout (storing)	30
G	
Gewenste kamertemperatuur	31
H	
Hoofdscherm veranderen	23
I	
Individuele tijdprogramma's	12, 18, 19
Informatie	7
Informatie opvragen	25
K	
Kamertemperatuur veranderen	11
Kamerverwarming inschakelen	9
Kamerverwarming uitschakelen	9
N	
Normale kamertemperatuur	6, 7, 11
O	
Onderhoudsindicator	30
Opvragen van temperaturen en werkingsstatus	25
Overgangtijden (stoken en warm water)	9
P	
Partywerking in combinatie met warmwaterbereiding	21
Partywerking	
■ beëindigen	16
■ instellen	16
Periodes wissen	
■ Circulatiepomp	20
■ Kamerverwarming	13
■ Warm water	20
Programma's instellen	12, 18
R	
Radioklokcontvangst	8
Reiniging	34

Index (vervolg)**S**

Schakeltijden instellen	12, 18
Spaarwerking	
■ beëindigen	16
■ instellen	15
Stoken en warm water inschakelen	9
Stoken en warm water uitschakelen	9
Stooktijden veranderen	12
Storngen verhelpen	28
Storingsindicatie	27
Storingsindicator	30
Storingsmelding	27
Storingzoeken	27
Stroomuitval	6
Symbolen in het scherm	7

T

Taal instellen	23
Temperaturen opvragen	25
Temperaturen veranderen	11
Temperaturen veranderen	
■ Normale kamertemperatuur	11
Temperaturen wijzigen	
■ Verlaagde kamertemperatuur	12
■ Warmwatertemperatuur	17
Tijd instellen/veranderen	23
Tijdprogramma opvragen	26
Tijdprogramma's	7
Tijdprogramma	
■ Circulatiepomp	6, 19
■ Kamerverwarming	6, 12
■ Warmwaterbereiding	6, 19

U

Uitschakelwerking	9
-------------------------	---

V

Vakantie	14
Vakantieprogramma	7
Vakantieprogramma	
■ beëindigen	15
■ instellen	14
Verlaagde kamertemperatuur	6, 7, 12
Verlichting van het display	32
Verwarmen en warm water	6
Verwarmingscircuit inschakelen	9
Verwarmingscircuit uitschakelen	9
Verwarmingscircuitpomp	8
Voorinstelling vanuit de fabriek	6
Vorstbescherming	9, 10

W

Warm water inschakelen	9
Warm water uitschakelen	9, 10
Warmwaterbereiding	6
Warmwaterbereiding instellen	17
Warmwatertemperatuur	7
Warmwatertemperatuur	
■ instellen/veranderen	17
■ opvragen	25
Wat te doen?	28
Werkelijke temperaturen opvragen	25
Werkingsstatus opvragen	25
Winterbedrijf (stoken en warm water)	
.....	9

Z

Zomerwerking (alleen warm water)	9
--	---



Geldigheidsaanwijzing

Voor verwarmingsinstallaties met weersafhankelijke ketel- en CV-circuitregeling en Vitotrol 300

Bestelnr. 7179 060

Uw contactpersoon

Neem bij vragen of voor onderhouds- en reparatiewerkzaamheden aan uw verwarmingsinstallatie contact op met uw verwarmingsbedrijf. Verwarmingsbedrijven bij u in de buurt vindt u bijvoorbeeld onder www.viessmann.com op internet.

Viessmann Belgium bvba-sprl
Hermesstraat 14
B-1930 ZAVENTEM
Tel. : 02 712 06 66
Fax : 02 725 12 39
e-mail : info@viessmann.be
www.viessmann.com

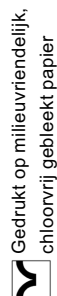

5588 460 B/fl Technische wijzigingen voorbehouden.